



#### EXPLICACION DEL MODELO

Las torneadas patas de madera de fresno de este mullido sofá inspiran el nombre de un diseño que homenajea los antiguos cafés cantantes. De Copla también destacamos la suavidad de sus formas y sus ahuecadas almohadas. Formalmente el diseño surge de la voluntad de crear un sofá a partir de cómodos cojines y esbeltas patas de madera. Los módulos se unen entre ellos mediante las patas que los sustentan aligerando al máximo su estructura interna y dando lugar a un sofá morbido por todos y cada uno de sus lados.

Copla es un sofá modular pensado para dotar de calidez y verdadero confort espacios públicos de toda índole. Gracias al aspecto desenfadado sus almohadas, consigue diferenciarse de la rigidez típica del mobiliario para colectividades. Este suave toque hace que Copla no quede excluido de entornos más hogareños.

La ligereza de Copla está determinada por unas patas de 21cm de alto. Asimismo la ausencia estructura exterior da lugar a unas dimensiones generales muy reducidas.

Dos tipos de brazo, 3 sillones, 12 sofás, 9 módulos diferentes y 1 ángulo, permiten componer una melodía a la medida de cada proyecto. Las composiciones angulares se pueden realizar con cualquiera de los módulos de brazo alto, además de con el ángulo recto.

Las visibles y flamencas patas de Copla se pueden tinter en los clásicos tonos de la madera, y también en nuevos y vibrantes colores.

El ángulo recto se une mediante carracas por un lado y patas de unión por el otro.

Copla se puede tapizar en tela o piel sintética y es desenfundable en su totalidad.

#### IMPORTANTE

Todas las piezas se sirven desmontadas por plazas. Los módulos se unen a través de las patas.

Especifique en el pedido el color deseado para las patas (ver muestras para tintes en fresno).

Las solicitudes de composiciones deben adjuntar un plano en planta al realizar el pedido. La mano (derecha/izquierda) se interpreta siempre viendo el dibujo de frente.

#### DESCRIPTION OF THE MODEL

The shapely ash tree wooden legs of this soft inspired the name of a design that pays homage to old café theatres. Also worth highlighting about the Copla its soft shapes and plump cushions. The design, in fact, comes from the will to create a sofa with comfortable cushions and slim wooden legs. The modules are joined at the legs, which keep them together making the inner structure extremely light. This creates a sofa that is delicate and soft all over.

Copla is a modular sofa designed to provide warmth and real comfort to public spaces of all kinds. Thanks to the casual look of its cushions, it stands out from the typical stiffness of other public furniture items. Its soft look ensures it is not left out of other more domestic atmospheres.

The lightness of the Copla stems from its 21cm long legs. Also, the absence of an outer structure means, in general, smaller measurements.

Two different arms, 3 armchairs, 12 sofas, 9 different modules and 1 corner allow combining this sofa to tailor for each project – a bit like writing a song. We recommend you to create angle combinations with any of the high arm pieces, although there is also the straight corner option.

The visible, 'Flamenco' style legs of the Copla can be stained in classic wood colours and also in new vibrant colours.

The corner piece is joined with a ratchet system on one side and joined legs on the other.

Copla can be upholstered in fabric or synthetic leather, and its covers are totally removable.

#### IMPORTANT

All the modules are delivered unassembled and per individual seat. The modules are joined at the legs.

Indicate your choice of leg colour on the order (see stained ash samples).

Combination requests must be submitted with a floor sketch when placing the order. Left and right of the picture will be interpreted as looking at the picture straight on.

#### CARACTERISTICAS

Les pieds en frêne tournés de ce canapé moelleux inspirent le design rendant hommage aux cafés d'antan.

Les douceurs de ses formes s'associent à la générosité de ses coussins. Le design surgit formellement de la volonté de créer un canapé aux coussins très confortables associés à un piétement bois le plus simple possible. Les modules sont unis entre eux à l'aide des piétements qui les soutiennent, allégeant au maximum la structure interne et donnant lieu à un ensemble accueillant pour tous.

Copla est un canapé modulable pensé pour équiper les espaces publics de tout type avec qualité et un réel confort. Grâce à l'aspect désinvolte de ses coussins, Copla réussit à se différencier de la rigidité typique du mobilier de collectivité. Pour ces mêmes raisons, ce modèle peut aussi être intégré à des intérieurs plus personnels.

La légèreté de Copla s'explique par un piétement de 21cm de hauteur. L'absence de structure extérieure réduit les dimensions générales du produit.

2 types de bras, 3 fauteuils, 12 canapés, 9 modules différents et 1 angle permettent de composer sa propre mélodie en fonction des espaces. Nous recommandons les compositions en angle avec deux modules bras haut, bien que le module d'angle droit existe.

Les pieds sont réalisables dans les finitions traditionnelles ainsi que dans les nouvelles couleurs.

L'union des modules d'angle se fait par un système d'ancrage d'un côté et d'un pied d'union de l'autre.

Copla peut être réalisé en tissu ou cuir synthétique et est 100% déhoussable.

#### IMPORTANT

Toutes les pièces sont livrées démontées par assise. Les modules sont unis par le piétement.

Indiquer sur la commande la couleur des pieds désirée (voir palette de couleurs en frêne).

Toutes les commandes de compositions doivent être accompagnées d'un plan, la gauche et la droite s'entendant vue de face.

## CARACTERÍSTICAS TÉCNICAS

### TELA

- Estructura totalmente desfundables.
- Bastidor de asiento de tablero de DM confeccionado mayoritariamente con espuma HR Ultracel de 35kg, y revestido por una funda de algodón acolchada con FiberDream (microfibra tacto pluma).
- Bastidor de respaldo realizado con estructura de acero F1, preparado con cincha NEA de 60mm y tablero DM de 3mm, confeccionado mayoritariamente con espuma HR Ultracel de 30kg, y revestido por una funda de algodón acolchada con FiberDream (microfibra tacto pluma).
- Bastidor de brazo realizado con estructura de acero F1, preparado con cincha NEA de 60mm y tablero DM de 3mm, confeccionado mayoritariamente con espuma HR Ultracel de 30kg, y revestido por una funda de algodón acolchada con FiberDream (microfibra tacto pluma).
- Patas de fresno.

### PIEL

No se fabrica.

## TECHNICAL CHARACTERISTICS

### FABRIC

- The structure covers are totally removable.
- Seat frame in MDF board made in great part with 35kg HR Ultracel foam and finished with a cotton cover padded with FiberDream (feather touch microfiber).
- Back frame fitted with F1 steel structure, 60mm NEA elastic webbing and 3mm MDF board, made in great part with 30kg HR Ultracel foam and finished with a cotton cover padded with FiberDream (feather touch microfiber).
- Arm frame fitted with F1 steel structure, 60mm NEA elastic webbing and 3mm MDF board, made in great part with 30kg HR Ultracel foam and finished with a cotton cover padded with FiberDream (feather touch microfiber).
- Ash tree legs.

### LEATHER

Not manufactured.

## CARACTERISTIQUES TECHNIQUES

### TISSU

- Structure 100% déhoussable.
- Châssis d'assise en Médium confectionné majoritairement de mousse HR Ultracel de 35kg et d'une housse coton capitonnée de Fiberdream (fibre toucher duvet).
- Châssis de dos: structure acier F1, préparé avec des sangles NEA de 60mm et tablette médium de 3mm, confectionné majoritairement de mousse HR Ultracel de 30kg et d'une housse coton capitonnée de Fiberdream (fibre toucher duvet).
- Châssis de bras: structure acier F1, préparé avec des sangles NEA de 60mm et tablette médium de 3mm, confectionné majoritairement de mousse HR Ultracel de 30kg et d'une housse coton capitonnée de Fiberdream (fibre toucher duvet).
- Piètement frêne.

### CUIR

Ne se fait pas en cuir.

## ACABADOS Y COLORES / FINISHES AND COLOURS / COULEUR

FRESNO / ASH / FRÈNE Tintes / Stains / Teinture



002 030 003 004 006 009 041 042 043 045 049 051 108 107

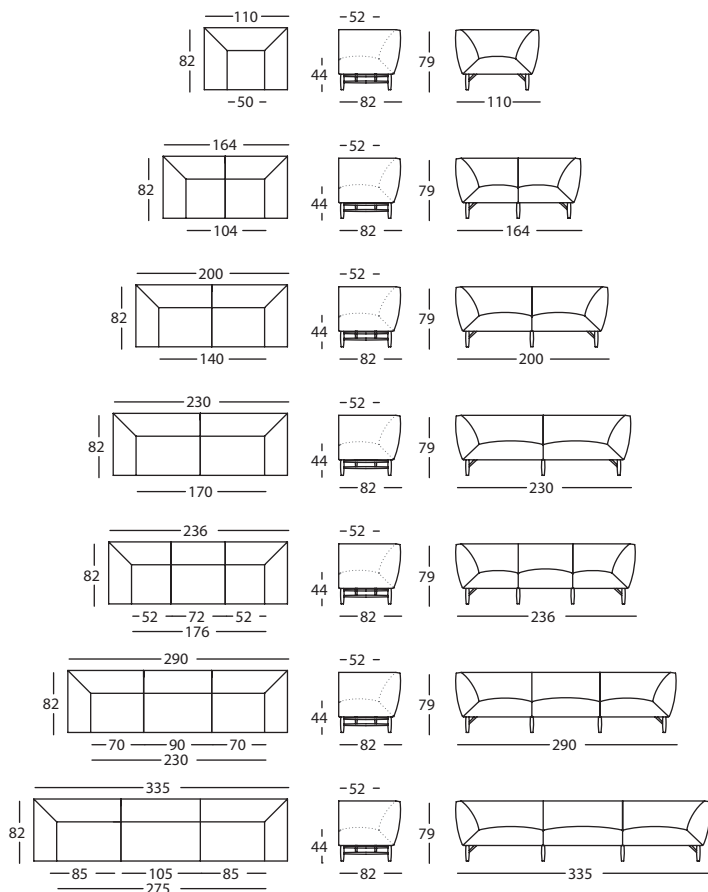

SILLON 110 BR ALTO  
ARMCHAIR 110 HIGH ARM  
FAUTEUIL 110 BRAS HAUT

**278.11.M.3**

SOFA 164 BR ALTO  
SOFA 164 HIGH ARM  
CANAPE 164 BRAS HAUT

**278.11.S.3**

SOFA 200 BR ALTO  
SOFA 200 HIGH ARM  
CANAPE 200 BRAS HAUT

**278.11.W.3**

SOFA 230 BR ALTO  
SOFA 230 HIGH ARM  
CANAPE 230 BRAS HAUT

**278.11.Z.3**

SOFA 236 BR ALTO  
SOFA 236 HIGH ARM  
CANAPE 236 BRAS HAUT

**278.11.Z1.3**

SOFA 290 BR ALTO  
SOFA 290 HIGH ARM  
CANAPE 290 BRAS HAUT

**278.11.Z6.3**

SOFA 335 BR ALTO  
SOFA 335 HIGH ARM  
CANAPE 335 BRAS HAUT

**278.11.Z92.3**

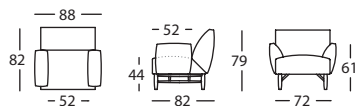

SILLON 88 BR BAJO  
ARMCHAIR 88 LOW ARM  
FAUTEUIL 88 BRAS BAS **278.11.JJ**

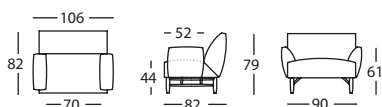

SILLON 106 BR BAJO  
SILLON 106 LOW ARM  
FAUTEUIL 106 BRAS BAS **278.11.LJ**

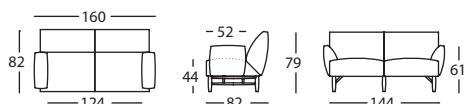

SOFA 160 BR BAJO  
SOFA 160 LOW ARM  
CANAPE 160 BRAS BAS **278.11.RJ**

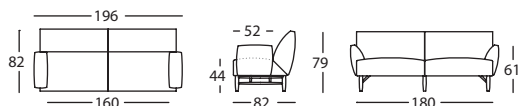

SOFA 196 BR BAJO  
SOFA 196 LOW ARM  
CANAPE 196 BRAS BAS **278.11.VJ**

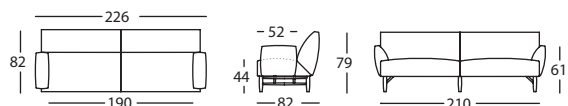

SOFA 226 BR BAJO  
SOFA 226 LOW ARM  
CANAPE 226 BRAS BAS **278.11.YJ**

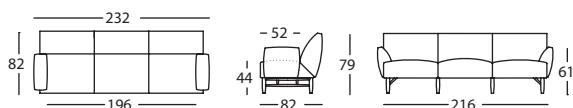

SOFA 232 BR BAJO  
SOFA 232 LOW ARM  
CANAPE 232 BRAS BAS **278.11.ZJ**

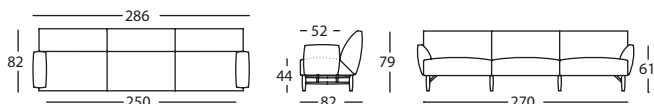

SOFA 286 BR BAJO  
SOFA 286 LOW ARM  
CANAPE 286 BRAS BAS **278.11.Z5J**

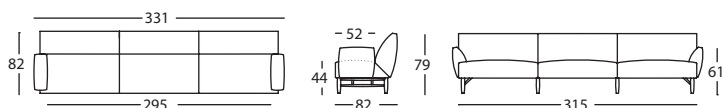

SOFA 331 BR BAJO  
SOFA 331 BR BAJO  
CANAPE 331 BRAS BAS **278.11.Z91.J**

	<p>MODULO 72 MODULE 72 MODULE 72</p>	<p><b>278.12.H</b></p>
	<p>MODULO 90 MODULE 90 MODULE 90</p>	<p><b>278.12.K</b></p>
	<p>MODULO 105 MODULE 105 MODULE 105</p>	<p><b>278.12.L</b></p>
	<p>ANGULO 82X82 STRAIGHT CORNER 82X82 ANGLE 82X82</p>	<p><b>278.16.JJ</b></p>
	<p>MOD 82 BR ALTO DCHO MOD 82 HIGH RIGHT ARM MOD 82 BRAS HAUT DROIT</p>	<p><b>278.12.J.3.D</b></p>
	<p>MOD 82 BR ALTO IZDO MOD 82 HIGH LEFT ARM MOD 82 BRAS HAUT GAUCHE</p>	<p><b>278.12.J.3.I</b></p>
	<p>MOD 100 BR ALTO DCHO MOD 100 HIGH RIGHT ARM MOD 100 BRAS HAUT DROIT</p>	<p><b>278.12.L.3.D</b></p>
	<p>MOD 100 BR ALTO IZDO MOD 100 HIGH LEFT ARM MOD 100 BRAS HAUT GAUCHE</p>	<p><b>278.12.L.3.I</b></p>
	<p>MOD 115 BR ALTO DCHO MOD 115 HIGH RIGHT ARM MOD 115 BRAS HAUT DROIT</p>	<p><b>278.12.M.3.D</b></p>
	<p>MOD 115 BR ALTO IZDO MOD 115 HIGH LEFT ARM MOD 115 BRAS HAUT GAUCHE</p>	<p><b>278.12.M.3.I</b></p>

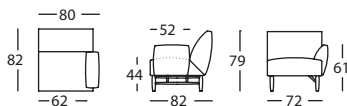

MOD 80 BR BAJO DCHO  
MOD 80 LOW RIGHT ARM  
MOD 80 BRAS BAS DROIT

**278.12.JJ.D**

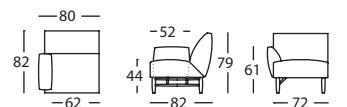

MOD 80 BR BAJO IZDO  
MOD 80 LOW LEFT ARM  
MOD 80 BRAS BAS GAUCHE

**278.12.JJ.I**

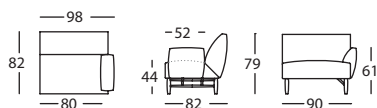

MOD 98 BR BAJO DCHO  
MOD 98 LOW RIGHT ARM  
MOD 98 BRAS BAS DROIT

**278.12.K.J.D**

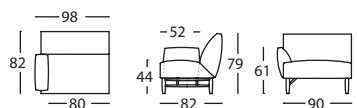

MOD 98 BR BAJO IZDO  
MOD 98 LOW LEFT ARM  
MOD 98 BRAS BAS GAUCHE

**278.12.K.J.I**

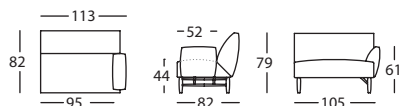

MOD 113 BR BAJO DCHO  
MOD 113 LOW RIGHT ARM  
MOD 113 BRAS BAS DROIT

**278.12.M.J.D**

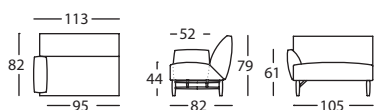

MOD 113 BR BAJO IZDO  
MOD 113 LOW LEFT ARM  
MOD 113 BRAS BAS GAUCHE

**278.12.M.J.I**